



prechtl
L U F T T E C H N I K

komponenten für raumlufotechnische anlagen

**ROHR
FORMTEILE
ZUBEHÖR**

PREISLISTE
2019

SREN/SR Spiralfalzrohr

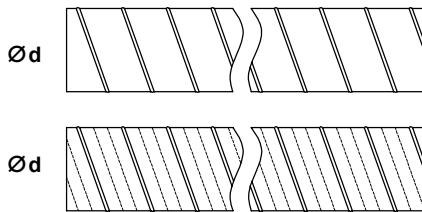

SREN Spiralfalzrohr, verzinkt, nach DIN EN 12237

• ab DN 200 mm werden alle Rohre zur Erhöhung der Scheiteldruckfestigkeit mit Doppelsicke gefertigt

Diffusionsdichte Rohre mit einem im Falz eingelegten Dichtstreifen + 60 %
Bei Bestellungen nach Zeichnung wird ein Zuschlag von 5 % des Nettowarenwertes berechnet.
Zuschlag für die Positionierung von Rohren und Formteilen + 0,20 €/Pos. netto

Lagerlängen: 3,0 m

Schnittkosten bei abweichenden Standardlängen:

Ø d mm 100 - 300 mm = 2,50 €/nt.
Ø d mm 315 - 600 mm = 3,60 €/nt.
Ø d mm 630 - 900 mm = 4,80 €/nt.
Ø d mm 1000 - 1600 mm = 5,80 €/nt.

Auf Anfrage sind auch Rohre aus den nachfolgend genannten Werkstoffen lieferbar:
Edelstahl: V2A/V4A - t max. 0,8 mm

DIM Ø d ₁ mm		DIM Ø d ₁ mm		DIM Ø d ₁ mm	
100	8,40	300	25,90	800	106,06
125	11,01	315	33,37	900	138,76
140	11,91	355	38,72	1000	152,00
150	12,50	400	42,36	1120	auf Anfrage
160	14,19	450	48,89	1250	auf Anfrage
180	15,36	500	52,95	1400	auf Anfrage
200	17,17	560	60,25	1600	auf Anfrage
224	21,16	600	63,53		
250	22,76	630	83,38		
280	24,62	710	96,65		

Preise in €/m



SR Spiralfalzrohr, verzinkt, nach DIN 24 145

• auf Wunsch mit Doppelsicke gegen Aufpreis

DIM Ø d ₁ mm	Blechkicke "t"				DIM Ø d ₁ mm	Blechkicke "t"			
	0,5 mm	0,6 mm	0,8 mm	1,0 mm		0,5 mm	0,6 mm	0,8 mm	1,0 mm
100	9,34	10,58			500		52,95	64,94	77,00
125	12,11	13,71			560		60,27	73,75	87,22
140	13,18	14,95			600		63,52	77,94	92,36
150	13,83	15,72			630			83,38	98,56
160		17,67			710			96,61	113,69
180		19,26			800			106,07	125,33
200		20,92	25,70		900				145,19
224		25,35	30,73		1000				158,13
250		27,42	33,45		1120				auf Anfrage
280		29,90	36,58		1250				auf Anfrage
300		31,50	38,70						
315		33,33	40,95	48,51					
355		38,70	47,27	55,78					
400		42,37	52,00	61,63					
450		48,87	59,68	70,55					

Preise in €/m

LNR Längsnahtrohr gefalzt

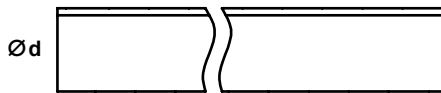

Standardausführung, verzinkt, mit glatten Enden

Mindestabrechnung 1.000 mm

DIM Ø d ₁ mm	Blehdicken "t"				LNR verzinkt L in mm
	0,6 mm	0,8 mm	1,0 mm	1,2 mm	
100	24,38				1000
125	25,78				1000
140	28,34				1000
150	30,09				1000
160	31,03	35,23			1500
180	32,54	37,44			1500
200	34,29	39,66			1500
224	36,50	42,45			1500
250	38,25	44,91	58,37		1500
280	40,94	48,17	62,62		1500
300	42,92	49,92	64,90		1500
315		51,08	66,41		1500
355		54,12	70,35		1500
400		60,07	78,09		1500
450		63,45	82,49		1500

Standardlänge

Preise in €/m

DIM Ø d ₁ mm	Blehdicken "t"				LNR verzinkt L in mm
	0,6 mm	0,8 mm	1,0 mm	1,2 mm	
500		70,22	96,23		1500
560		78,85	104,86		1500
600		84,33	111,63		1500
630			118,04		1500
710			145,40		1500
800			161,36		1500
900			181,89		1500
1000				243,73	1500
1120				259,69	1500
1250				302,75	1500

Standardlänge

Preise in €/m

Längsnahtrohr, verzinkt in Lochblech-Ausführung, auf Anfrage.

Aufpreise:

Längsnaht weitgehend fettbeständig verkittet	6,50 €/lfdm. nt.
Längsnaht weitgehend desinfektionsmittelbeständig verkittet	8,30 €/lfdm. nt.
Längsnaht silikonfrei verkittet (für normalen Einsatz)	6,50 €/lfdm. nt.
Mindestabrechnungspreis für das Verkitten der Längsnaht	6,50 €/lfdm. nt.

Ausführung mit Bord für Flansch oder Spannring gegen Aufpreis möglich. LNR-Rohre aus Alu, Kupfer und Edelstahl möglich. Preise und Lieferzeit auf Anfrage.

prelu-Flexrohr

Typ A2C

Flexible Lüftungsrohre nach DIN 24 146 aus Aluminium
 Ød 100 mm bis 315 mm, aus zwei Lagen Aluminium
 Anwendungslänge 5000 mm,
 gestaucht auf 1200 mm Transportlänge
 Temperaturbeständigkeit bis 200°C.
 nicht brennbar gem. DIN 4102 Klasse A 1,
 Biegeradius 1 x D



A2C-Compactrohr

DIM L mm	NW													
	100	125	140	150	160	180	200	224	250	280	300	315	355	400
1000	7,55	9,57	10,68	11,48	12,21	13,99	15,65	17,92	20,07	23,13	25,16	26,51	-	-
5000	37,74	47,86	53,39	57,38	61,06	69,95	78,24	89,59	100,33	115,67	125,80	132,55	-	-

Preise in €/m

BFU Rohrbogen

Standardausführung: BFU 90° 4 Segmente

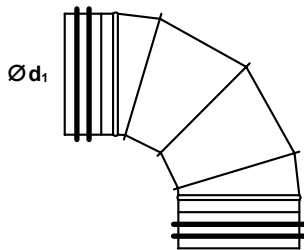

BFU 90°
BFU 60°
BFU 45°
BFU 30°
BFU 15°

Rohrbogen aus 4 Segmenten, verzinkt,
mit Dichtsystem

Mehrpreis:

BFU - Rad. = 1,5 x D + 30 %

BFU - Rad. = 2,0 x D + 60 %

BFU 90° mit 5 Segmenten + 20 %

BFU 90° mit 6 Segmenten + 40 %

BFU 90° mit 7 Segmenten + 60 %

Berechnungsbeispiel:

1 Stück BFU DN 400, Rad. 1,5 D aus 6 Segmenten
= Listenpreis BFU 400 + 30 % + 40 %

BFU aus Aluminium oder Edelstahl möglich.
Preise und Lieferzeiten auf Anfrage.

DIM Ø d₁ mm	Bogen R = 1 x D, in verzinkter Ausführung				
	90°	60°	45°	30°	15°
160	35,82	25,96	21,75	20,18	20,41
180	37,17	27,14	23,22	20,57	21,60
200	41,99	29,78	25,47	22,82	24,03
224	48,70	35,95	29,78	26,65	28,68
250	53,86	39,88	32,53	29,39	29,76
280	58,22	43,36	38,93	35,21	32,02
300	58,81	50,22	40,60	37,10	37,10
315	63,72	52,71	43,84	40,23	40,23
355	67,61	58,10	46,71	44,56	41,32
400	74,52	61,83	51,14	47,30	46,98
450	86,35	71,71	60,81	55,83	54,06
500	105,79	88,40	78,51	69,01	67,94
560	137,70	115,77	104,11	92,02	89,59
600	166,81	140,84	125,93	111,08	108,92
630	200,78	168,80	149,91	131,49	127,98
710	245,32	204,72	182,31	160,11	155,42
800	304,61	255,26	225,13	196,77	191,21
900	367,42	339,18	335,66	311,21	300,62
1000	503,99	496,04	445,28	359,10	347,43
1120	644,71	624,24	560,30	450,36	408,46
1250	782,14	755,62	678,83	543,45	518,18

Alle Preise in €/Stck.

BU Rohrbogen

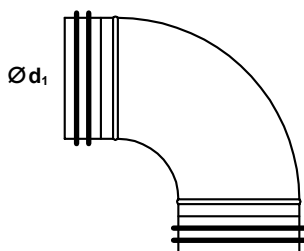

BU 90°
BU 60°
BU 45°
BU 30°

Rohrbogen aus gepressten Halbschalen, verzinkt,
mit Dichtsystem

DIM Ø d₁ mm	Bogen R = 1 x D, in verzinkter Ausführung	
	90°	45°
100	10,26	9,00
125	12,38	10,57
140	16,61	13,14
150	17,15	13,27
160	17,51	13,64
180	27,95	17,78
200	29,30	18,36

Alle Preise in €/Stck.

TCPU 90° T-Stück

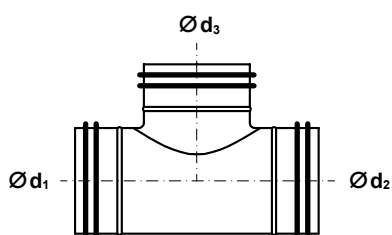

mit Dichtsystem

TCPU 90° T-STÜCK

zentrisch gebaut mit gepresstem Sattel PSU

DIM Ød ₁ mm	Ød ₃ mm bis Ød ₃ 250 mm mit gepresstem Sattel PSU											DIM Ød ₁ mm
	100	125	140	150	160	180	200	224	250	280	300	
100	14,85	20,83	21,64	23,31	23,31	26,60	30,47	33,48	37,67	41,89		100
125	17,01	16,78	23,94	24,21	24,71	26,60	30,47	33,48	37,67	41,89		125
140	17,86	19,35	22,23	27,36	27,95	30,55	32,49	34,11	38,43	42,62		140
150	18,27	20,16	22,45	23,53	27,95	30,55	32,49	34,11	38,43	42,62		150
160	19,08	20,16	23,04	24,03	24,93	33,52	34,97	37,03	38,43	42,62		160
180	20,98	22,42	26,29	27,17	27,17	30,74	42,96	42,96	44,26	46,87		180
200	23,31	24,30	25,69	26,19	27,58	30,06	32,54	41,22	42,30	44,37	48,64	200
224	27,08	27,38	39,96	30,35	31,43	34,26	36,08	40,74	48,81	51,18	54,80	224
250	25,61	25,96	29,34	29,74	30,82	33,21	35,37	41,04	41,49	49,82	52,29	250
280	29,26	29,55	32,42	34,11	35,35	38,07	40,74	45,14	48,17	53,51	60,78	280
300	30,15	31,50	32,71	34,02	34,70	36,95	39,83	44,05	46,44	55,12	54,04	300
315	32,71	34,02	34,70	35,60	36,54	39,02	42,12	46,53	48,60	55,04	57,92	315
355	39,65	40,23	42,62	42,62	43,20	45,94	46,53	49,01	51,71	58,32	61,16	355
400	43,61	44,86	49,14	48,60	47,25	49,10	49,72	53,69	55,62	64,53	68,89	400
450		52,65	53,28	54,45	54,77	55,93	57,74	60,21	63,63	66,02	69,97	450
500					61,29	62,55	65,84	68,27	69,30	71,15	78,34	500
560					77,18	77,18	77,85	79,34	82,35	83,03	90,54	560
600							83,61	84,28	87,17	90,14	97,07	600
630							99,99	99,99	103,45	106,15	109,49	630
710							134,19	134,19	134,33	136,08	139,46	710

Alle Preise in €/Stck.

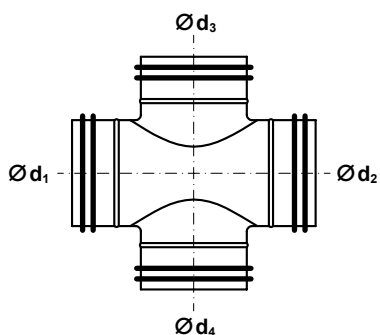

XCPU

XCPU 90° Kreuzstück zentrisch gebaut

Preis XCPU 90° = TCPU + 40 %

Aluminium und Edelstahl ausführung möglich.

Preise und Lieferzeiten auf Anfrage.

TCU 90° T-Stück

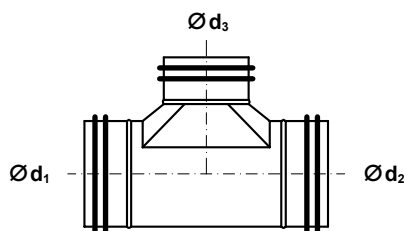

mit Dichtsystem

TCU 90° T-STÜCK

zentrisch gebaut
tangential gebaut, Preis TCU + 40 %

mm	Ø d ₃ mm														DIM Ø d ₁ mm
	315	355	400	450	500	560	600	630	710	800	900	1000	1120	1250	
200	50,51														200
224	57,22	60,15													224
250	54,77	57,16	61,60												250
280	62,92	66,30	69,98	77,09											280
300	63,44	67,65	69,94	78,74											300
315	60,31	74,67	75,67	84,15	91,58										315
355	62,51	69,07	93,92	106,70	114,27	124,30									355
400	67,84	78,69	84,15	112,94	120,59	130,58	138,92	167,71							400
450	77,59	80,94	87,45	95,11	133,06	142,45	151,99	184,80	223,76						450
500	83,96	89,10	92,91	99,28	106,61	154,91	160,47	199,33	238,34	264,00	295,03				500
560	96,21	101,07	105,09	111,52	118,25	131,54	176,97	222,16	262,03	291,59	322,49				560
600	102,17	104,92	111,74	118,16	123,89	133,65	140,44	234,53	276,52	302,18	338,44				600
630	113,66	123,11	132,64	142,04	154,23	166,69	176,23	182,51	283,44	314,88	350,58	386,93			630
710	145,43	154,23	165,87	175,87	188,65	203,23	213,03	222,48	244,11	369,41	411,40	455,99	544,27		710
800	171,41	181,41	196,77	209,19	221,14	243,61	254,06	259,79	293,84	322,49	508,62	541,94	641,11	764,31	800
900	192,96	202,40	217,71	236,23	248,64	265,14	283,76	290,40	327,53	370,74	414,61	605,04	704,59	834,08	900
1000		241,36	254,24	270,69	286,09	311,07	320,29	333,66	372,94	410,39	454,26	512,24	784,30	931,11	1000
1120			344,58	345,17	345,54	372,86	385,42	403,93	441,01	480,66	528,46	583,32	643,41	1.032,67	1120
1250					418,74	449,35	467,96	484,14	533,69	573,33	626,91	692,73	762,49	1.134,23	1250

Alle Preise in €/Stck.

XCU

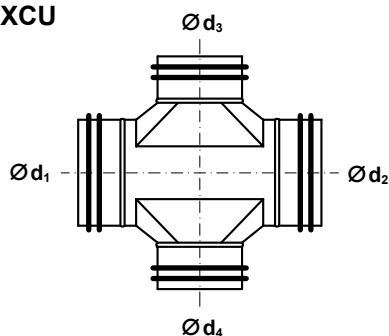

XTU

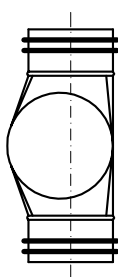

XCU 90° Kreuzstück zentrisch gebaut
Preis XCU 90° = TCU + 40 %

XTU 90° Kreuzstück tangential gebaut
Preis XTU 90° = XCU + 40 %

Aluminium und Edelstahlausführung möglich.
Preise und Lieferzeiten auf Anfrage.

TCPRCLU 90° T-Stück, reduziert

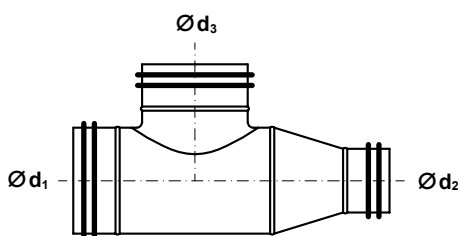

mit Dichtsystem

TCPRCLU 90° T-STÜCK reduziert
zentrisch gebaut mit gepresstem Sattel PSU

DIM Ø d ₁ mm	Ø d ₃ mm bis Ø d ₃ 250 mm mit gepresstem Sattel PSU											DIM Ø d ₁ mm
	100	125	140	150	160	180	200	224	250	280	300	
100	27,23	38,19	39,68	42,73	42,73	48,77	55,86	61,38	69,06	76,80		100
125	31,19	30,77	43,90	44,39	45,30	48,77	55,86	61,38	69,06	76,80		125
140	32,75	35,48	40,75	50,15	51,24	56,01	59,56	62,53	70,45	78,13		140
150	33,50	36,97	41,16	43,14	51,24	56,01	59,56	62,53	70,45	78,13		150
160	34,99	36,97	42,23	44,06	45,70	61,46	64,11	67,89	70,45	78,13		160
180	38,47	41,10	48,19	49,82	49,82	56,35	78,76	78,76	81,14	85,93		180
200	42,73	44,55	47,10	48,02	50,57	55,10	59,66	75,58	77,56	81,34	89,18	200
224	49,64	50,19	73,26	55,64	57,62	62,81	66,15	74,69	89,48	93,83	100,47	224
250	46,95	47,60	53,80	54,53	56,51	60,89	64,85	75,24	76,07	91,34	95,87	250
280	53,64	54,17	59,44	62,53	64,81	69,80	74,69	82,76	88,31	98,11	111,43	280
300	55,28	57,76	59,97	62,37	63,62	67,74	73,02	80,76	85,14	101,06	99,08	300
315	59,97	62,37	63,62	65,26	66,98	71,54	77,22	85,30	89,10	100,90	106,19	315
355	72,69	73,76	78,13	78,13	79,20	84,23	85,30	89,85	94,80	106,92	112,13	355
400	79,95	82,25	90,09	89,10	86,63	90,01	91,16	98,43	101,97	118,31	126,30	400
450		96,53	97,67	99,83	100,41	102,54	105,85	110,39	116,66	121,04	128,28	450
500					112,37	114,68	120,70	125,16	127,06	130,44	143,63	500
560					141,49	141,49	142,72	145,45	150,98	152,22	165,98	560
600							153,29	154,52	159,81	165,25	177,96	600
630							183,31	183,31	189,66	194,61	200,73	630
710							246,02	246,02	246,27	249,48	255,68	710

Alle Preise in €/Stck.

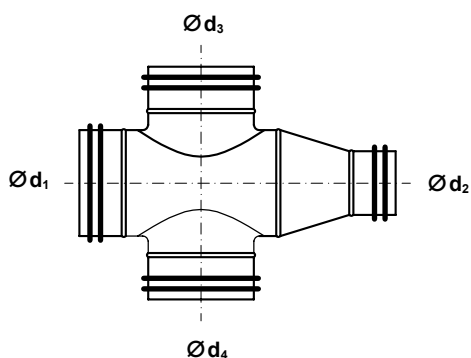

XCPRLU 90°

XCPRLU 90° Kreuzstück zentrisch gebaut
Preis XCPRLU 90° = TCPRCLU + 40 %

Aluminium und Edelstahlausführung möglich.
Preise und Lieferzeiten auf Anfrage.

TCRCLU 90° T-Stück, reduziert

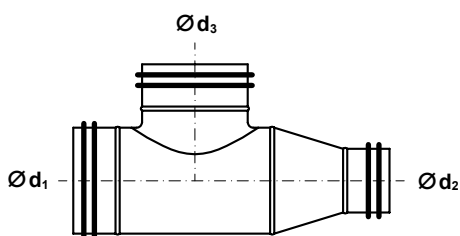

mit Dichtsystem

TCRCLU 90° T-STÜCK reduziert

zentrisch gebaut
tangential gebaut, Preis TCRCLU + 40 %

DIM Ø d ₁ mm	Ø d ₃ mm														DIM Ø d ₁ mm	
	315	355	400	450	500	560	600	630	710	800	900	1000	1120	1250		
200	95,05															200
224	107,68	113,19														224
250	107,68	107,56	115,92													250
280	118,40	124,76	131,69	145,07												280
300	119,38	127,31	131,61	148,17												300
315	113,50	140,51	142,40	158,36	172,33											315
355	117,64	129,98	176,74	200,79	215,03	233,91										355
400	127,66	148,09	158,36	212,53	226,93	245,73	261,42	315,59								400
450	146,02	152,31	164,57	178,97	250,39	268,07	286,01	347,76	421,08							450
500	158,00	167,67	174,83	186,82	200,62	291,52	301,97	375,10	448,51	496,80	555,19					500
560	181,04	190,19	197,77	209,86	222,53	247,53	333,02	418,06	493,09	548,72	606,86					560
600	192,26	197,44	210,27	222,36	233,14	251,51	264,28	441,34	520,36	568,65	636,88					600
630	213,89	231,67	249,60	267,30	290,23	313,69	331,63	343,45	533,38	592,54	659,73	728,12				630
710	273,67	290,23	312,14	330,95	355,01	382,43	400,98	418,66	459,37	695,17	774,18	858,10	1.024,22			710
800	322,57	341,38	370,28	393,65	416,15	458,42	478,09	488,87	552,96	606,86	957,13	1.019,83	1.206,46	1.876,04		800
900	363,12	380,88	409,69	444,53	467,90	498,95	533,98	546,48	616,34	697,67	780,22	1.138,58	1.325,92	2.047,28		900
1000		454,20	478,44	509,39	538,37	585,38	602,72	627,89	701,81	772,28	854,83	963,94	1.475,91	2.285,44		1000
1120			648,43	649,55	650,25	701,65	725,29	760,12	829,90	904,51	994,47	1.097,70	1.210,78	2.534,73		1120
1250					787,99	845,60	880,62	911,07	1.004,30	1.078,90	1.179,73	1.303,58	1.434,86	2.084,51		1250

Alle Preise in €/Stck.

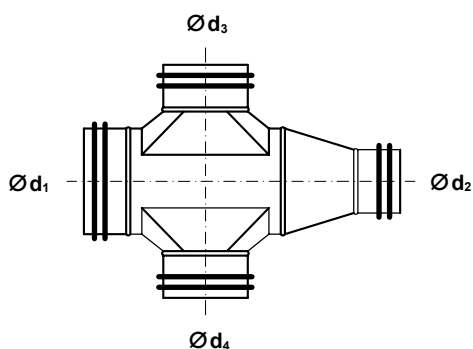

XCRCLU 90°

XCRCLU 90° Kreuzstück zentrisch gebaut
Preis XCRCLU 90° = TCRCLU + 40 %

XTRCLU 90° Kreuzstück tangential gebaut
Preis XTRCLU 90° = XCRCLU + 40 %

Aluminium und Edelstahlausführung möglich.
Preise und Lieferzeiten auf Anfrage.

TVU 45° T-Stück

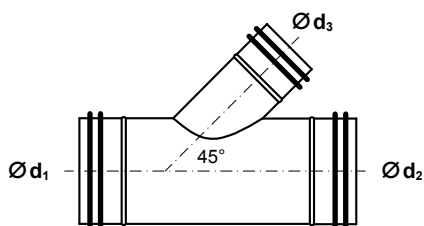

mit Dichtsystem

TVU 45° T-STÜCK

zentrisch gebaut
tangential gebaut, Preis TVU + 40 %

DIM Ø d ₁ mm	Ø d ₃ mm											DIM Ø d ₁ mm
	100	125	140	150	160	180	200	224	250	280	300	
100	35,27											100
125	37,59	39,19										125
140	41,52	42,24	43,40									140
150	41,52	42,24	43,40	45,58								150
160	42,82	44,42	46,74	51,38	56,61							160
180	44,42	46,74	50,80	53,71	58,93	62,99						180
200	49,50	52,98	54,14	57,04	61,54	65,75	67,79					200
224	52,98	55,31	56,31	58,21	63,44	66,19	68,22	70,83				224
250	54,14	56,31	57,63	59,36	65,75	67,35	69,97	73,01	79,69			250
280	57,04	57,63	59,36	61,69	67,35	70,40	73,01	75,63	80,71	86,07		280
300	69,53	69,53	70,69	71,12	73,73	76,93	81,72	83,17	87,82	92,02	99,86	300
315	73,15	73,15	73,15	74,90	75,91	77,51	82,74	85,49	89,42	92,47	102,48	315
355	89,99	89,99	90,57	90,57	92,17	95,37	99,58	102,18	108,72	115,54	126,58	355
400				101,46	101,46	103,49	106,26	112,34	116,42	120,62	133,24	400
450					120,33	120,33	123,53	130,78	138,47	140,65	153,86	450
500							142,97	146,03	151,11	155,46	169,53	500
560								170,26	174,18	178,39	193,20	560
600									186,22	193,93	209,74	600
630									226,29	226,29	236,89	630
710											289,00	710

Alle Preise in €/Stck.

TVU 60° = Preis TVU 45°
TVU 30° = Preis TVU 45° + 35 %

Aluminium und Edelstahl Ausführung möglich.
Preise und Lieferzeiten auf Anfrage.

TVU 45° T-Stück

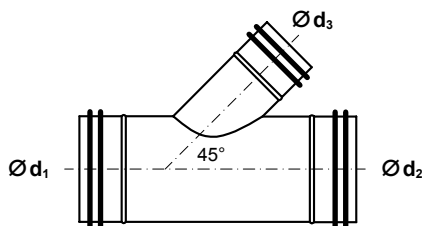

mit Dichtsystem

TVU 45° T-STÜCK

zentrisch gebaut
tangential gebaut, Preis TVU + 40 %

DIM Ød ₁ mm	Ød ₃ mm														DIM Ød ₁ mm	
	315	355	400	450	500	560	600	630	710	800	900	1000	1120	1250		
315	107,26															315
355	134,56	138,19														355
400	141,67	150,53	158,65													400
450	162,72	176,36	186,52	203,79												450
500	178,97	189,42	196,98	212,65	226,87											500
560	203,21	208,87	224,26	235,87	253,14	275,21										560
600	213,52	223,39	235,72	250,39	263,88	284,93	297,86									600
630	241,68	258,37	279,12	301,62	325,57	358,82	372,61	384,50								630
710	293,78	313,68	340,09	363,61	385,67	427,04	443,44	458,10	501,20							710
800	355,47	376,37	401,78	430,67	459,98	498,74	520,37	539,24	611,24	665,82						800
900		416,73	447,79	481,90	512,82	557,38	656,09	678,59	714,15	764,23	851,46					900
1000			517,17	555,50	586,84	633,01	696,00	722,28	765,38	838,25	957,13	1.059,26				1000
1120					708,19	766,70	785,70	828,24	906,90	993,14	1.088,79	1.186,47	1.328,29			1120
1250					858,43	921,86	959,75	996,47	1.090,82	1.152,94	1.246,28	1.421,33	1.543,99	1.747,78		1250

Alle Preise in €/Stck.

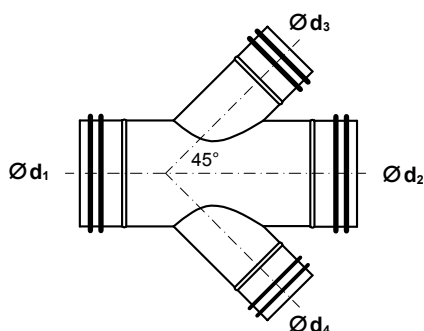

XVU

XVU 45/60° Kreuzstück zentrisch gebaut
Preis XVU 45/60° = TVU 45/60° + 40 %

XVU 30° Kreuzstück zentrisch gebaut
Preis XVU 30° = TVU 30° + 40 %

Aluminium und Edelstahlausführung möglich.
Preise und Lieferzeiten auf Anfrage.

TVRCLU 45° T-Stück, reduziert

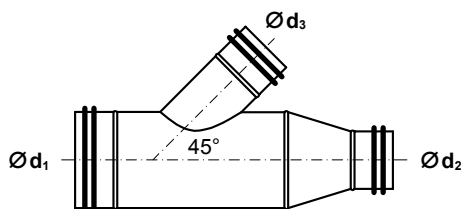

mit Dichtsystem

TVRCLU 45° T-STÜCK reduziert

zentrisch gebaut
tangential gebaut, Preis TVRCLU + 40 %

DIM $\varnothing d_1$ mm	$\varnothing d_3$ mm											DIM $\varnothing d_1$ mm	
	100	125	140	150	160	180	200	224	250	280	300		
100	45,33												100
125	46,83	49,68											125
140	51,91	53,41	54,40										140
150	51,91	53,90	54,77	56,51									150
160	19,78	56,02	58,74	60,98	65,46								160
180	57,39	59,12	61,48	65,08	70,05	72,66							180
200	62,35	65,08	66,82	68,31	72,29	76,26	78,12						200
224	66,82	67,69	69,18	71,42	74,52	78,12	80,36	81,72					224
250	70,05	71,42	72,40	73,28	78,61	81,35	83,09	84,46	91,41				250
280	72,29	72,78	75,51	78,61	82,23	84,09	86,81	89,06	93,64	97,00			280
300	84,58	84,58	85,57	86,45	87,31	90,92	95,38	97,24	100,73	103,83	111,53		300
315	90,41	90,41	90,92	92,40	94,14	95,38	99,11	101,35	104,20	108,18	116,50		315
355	109,66	109,66	110,29	110,29	111,16	113,39	117,37	120,22	126,81	132,15	140,71		355
400				125,70	125,70	127,67	129,92	133,88	137,74	141,84	152,15		400
450					155,12	155,12	158,61	163,94	170,90	173,75	183,69		450
500							180,58	184,18	187,54	191,64	204,31		500
560								203,94	208,29	211,89	224,05		560
600									221,95	230,02	242,32		600
630									265,91	265,91	274,48		630
710											334,35		710

Alle Preise in €/Stck.

TVRCLU 60° = Preis TVU 45°

TVRCLU 30° = Preis TVU 45° + 35 %

Aluminium und Edelstahlausführung möglich.

Preise und Lieferzeiten auf Anfrage.

TVRCLU 45° T-Stück, reduziert

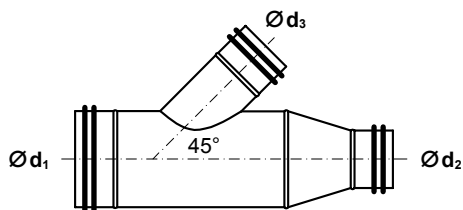

mit Dichtsystem

TVRCLU 45° T-STÜCK reduziert

zentrisch gebaut
tangential gebaut, Preis TVRCLU + 40 %

DIM Ø d ₁ mm	Ø d ₃ mm														DIM Ø d ₁ mm	
	315	355	400	450	500	560	600	630	710	800	900	1000	1120	1250		
315	120,47															315
355	147,43	150,65														355
400	159,85	167,05	174,37													400
450	191,27	203,32	211,63	226,41												450
500	211,51	219,96	226,79	240,82	253,37											500
560	233,37	237,59	251,14	260,07	275,36	294,23										560
600	247,65	254,86	265,29	277,84	289,13	307,52	317,95									600
630	279,94	292,86	310,50	329,38	351,36	379,18	391,36	401,17								630
710	336,58	353,60	375,21	395,83	414,83	450,59	464,26	476,80	513,57							710
800	404,64	422,53	444,27	468,86	493,57	526,86	545,86	560,02	623,48	671,05						800
900		500,89	528,47	556,29	583,61	621,75	642,48	661,73	721,11	799,23	873,38					900
1000			629,07	673,42	682,35	720,61	741,35	760,10	834,26	898,09	998,69	1.074,33				1000
1120					832,27	875,86	898,96	934,61	1.002,92	1.076,19	1.158,04	1.242,13	1.302,98			1120
1250					1.032,23	1.086,50	1.119,04	1.150,35	1.231,57	1.284,23	1.364,21	1.514,75	1.618,95	1.793,70		1250

Alle Preise in €/Stck.

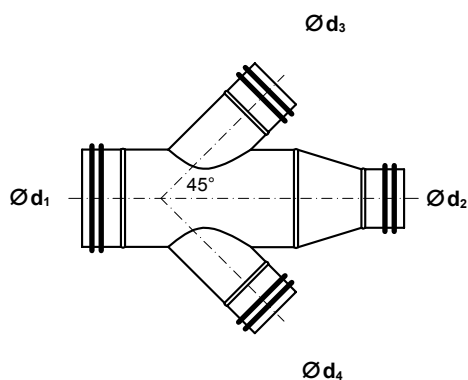

XVRCLU

XVRCLU 45/60° Kreuzstück zentrisch gebaut
Preis XVRCLU 45/60° = TVRCLU 45/60° + 40 %

XVRCLU 30° Kreuzstück zentrisch gebaut
Preis XVRCLU 30° = TVRCLU 30° + 40 %

Aluminium und Edelstahlausführung möglich.
Preise und Lieferzeiten auf Anfrage.

RCLU, Reduzierung, lang

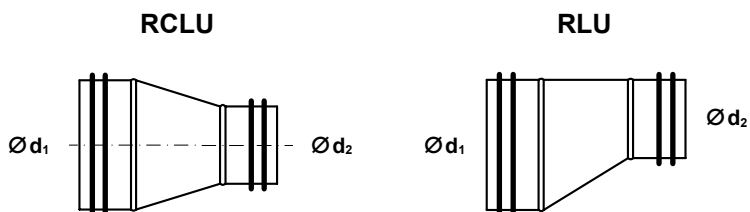

mit Dichtsystem

RCLU reduziert

lang, symmetrisch, handgebaut, zum Teil gepresst

RLU reduziert

lang, asymmetrisch, handgebaut

Ausführung Kombination

Muffe - Muffe / Muffe - Nippel möglich.

Preis auf Anfrage.

DIM Ø d ₁ mm	Ø d ₂ mm											DIM Ø d ₁ mm
	100	125	140	150	160	180	200	224	250	280	300	
100												100
125	16,07											125
140	17,18	17,18										140
150	17,18	17,18	17,54									150
160	17,54	17,54	17,91	17,91								160
180	19,02	19,02	19,39	19,39	19,39							180
200	20,78	20,78	21,14	21,14	21,14	21,14						200
224	21,79	21,79	22,26	22,26	22,26	22,26	22,90					224
250	24,28	24,28	24,74	24,74	24,74	24,74	32,67	32,67				250
280	30,01	27,61	28,07	27,70	27,70	27,70	36,59	36,59	36,83			280
300	32,22	30,28	30,66	30,66	30,66	30,66	40,27	40,27	40,51	40,51		300
315		32,97	33,05	33,05	33,05	33,05	43,48	43,48	43,71	43,71	45,02	315
355				36,29	37,49	37,49	49,18	49,18	49,42	49,42	50,84	355
400					43,13	43,13	56,31	56,31	56,55	55,24	56,55	400
450							69,74	69,74	69,97	69,97	71,28	450
500									79,35	76,87	78,17	500
560									88,86	86,72	88,03	560
600											98,48	600

Alle Preise in €/Stck.

Aluminium und Edelstahlausführung möglich.
Preise und Lieferzeiten auf Anfrage.

RCLU, Reduzierung, lang

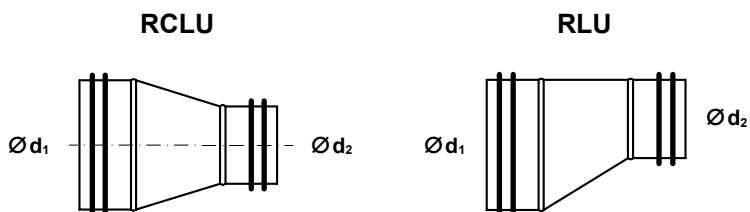

mit Dichtsystem

RCLU reduziert

lang, symmetrisch, handgebaut, zum Teil gepresst

RLU reduziert

lang, asymmetrisch, handgebaut

Ausführung Kombination

Muffe - Muffe / Muffe - Nippel möglich.

Preis auf Anfrage.

DIM Ø d ₁ mm	Ø d ₂ mm													DIM Ø d ₁ mm	
	315	355	400	450	500	560	600	630	710	800	900	1000	1120		
355	50,84														355
400	56,55	57,02													400
450	69,97	70,44	71,04												450
500	78,17	78,65	79,24	79,24											500
560	87,32	86,85	85,54	85,66	85,66										560
600	97,54	97,17	94,33	93,14	93,61	96,58									600
630	107,87	105,73	104,19	104,19	103,48	106,80	107,39								630
710	123,79	123,43	118,45	117,14	117,61	122,01	122,96	122,96							710
800	165,61	160,38	158,95	154,68	150,76	152,06	148,38	147,07	144,10						800
900	223,70	224,18	221,80	220,50	212,30	217,53	205,17	203,08	197,09	197,21					900
1000			304,37	296,65	287,74	282,50	277,99	274,08	267,30	263,98	250,79				1000
1120				399,76	381,82	376,72	370,90	364,36	351,18	333,71	329,20	320,88			1120
1250					511,56	499,68	490,77	483,40	465,45	453,70	431,96	427,44	408,08		1250

Alle Preise in €/Stck.

Aluminium und Edelstahlausführung möglich.
Preise und Lieferzeiten auf Anfrage.

Drossel-, Regulier- und Absperrklappen

mit Dichtsystem

**Drosselklappe
DKU**

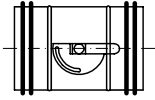

**Absperrklappe
AKLDU**

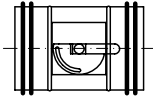

**Absperrschieber
AS**

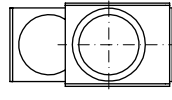

**Elastische Verbinder
EVN**

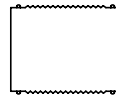

**Revision
RRDU**

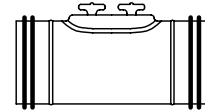

DIM Ø d, mm	DKU		Blatt + Welle luftdicht	AS	Elastische Verbinder EVN		Revisionsrohr mit Deckel	DIM Ø d, mm
	DKU	DKU			Standard	BSK		
100	36,75		75,40	51,45	55,51	61,15	67,74	100
125	42,01		83,67	53,76	56,38	65,39	67,34	125
140	45,68		88,46	60,81	58,10	67,40	74,67	140
150	45,68		88,46	60,81	59,40	68,90	77,32	150
160	45,68		88,46	60,81	60,39	70,06	78,78	160
180	51,11		96,38	76,34	60,70	70,41	92,72	180
200	51,11		96,38	76,34	61,56	71,41	94,38	200
224	56,08		113,45	103,55	67,61	78,43	98,18	224
250	56,08		113,45	103,55	69,34	80,43	100,00	250
280	69,02		140,16	129,08	74,95	86,94	115,28	280
300	69,02		140,16	129,08	77,54	89,95	120,95	300
315	73,39		140,16	129,08	79,06	91,70	132,34	315
355	82,02		191,04		90,94	105,48	135,46	355
400	99,51		191,04		93,87	108,90	142,22	400
450	148,01		257,40		103,59	120,17	151,58	450
500	167,31				115,99	134,55	155,90	500
560	198,77				123,55	143,32	194,64	560
600	216,91				134,57	156,10	257,14	600
630	244,27							630
710	298,02							710
800	399,36							800
900	455,84							900
1000	554,26							1000

Alle Preise in €/Stck.

DKU Drosselklappe mit geschlossenem Klappenblatt, Handverstellung und Feststellvorrichtung. Ab DN 450 mm verstärkte Ausführung.

AKLDU Absperrklappe, luftdicht in den Wellenführungen, mit geschlossenem Klappenblatt mit Dichtung, Handverstellung und Feststellvorrichtung. Dichtheitsklasse nach DIN EN 1751

Adapter und Montagekonsole für Stellmotormontage montiert 12,30 €/Stück netto.

Preise für Klappenstellmotoren auf Anfrage.

EVN Standard: elastischer Verbinder für Rohr, L= 155 mm Polyester/PVC

EVN BSK: elastischer Verbinder für Brandschutzklappe, L= 155 mm Polyester/PVC, schwer entflammbar nach DIN 4102 B1

RRDU Reinigungsrohr mit Revisionsdeckel

Bundkragen, Nippel, Muffen

mit Dichtsystem

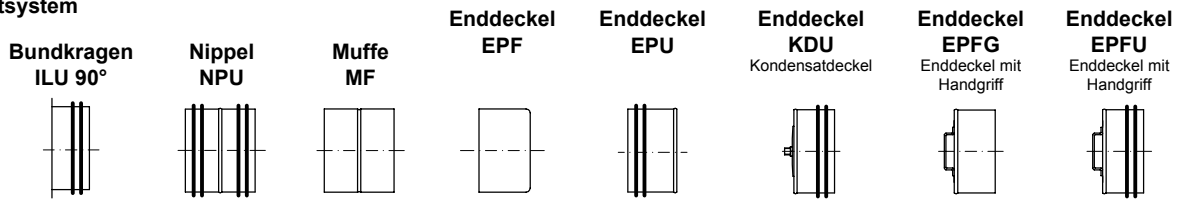

DIM Ø d ₁ mm	mit Dichtsystem		Enddeckel EPF		Enddeckel EPU		Enddeckel KDU Kondensatdeckel		Enddeckel EPFG Enddeckel mit Handgriff		Enddeckel EPFU Enddeckel mit Handgriff		DIM Ø d ₁ mm
	ohne Radius	Rohrverbinder	Formstückverbinder	über Formstück	in Rohre	mit 1/2" Muffe	über Formstück mit Griff	in Rohr mit Griff					
100	4,41	5,40	3,70	5,14	5,22	56,30	12,80	14,08	100				
125	4,41	5,40	3,75	6,08	5,94	56,88	15,15	15,15	125				
140	5,08	6,26	3,85	6,72	6,80	57,74	16,72	17,32	140				
150	5,08	6,26	3,85	6,72	6,80	57,74	16,72	17,32	150				
160	5,18	6,35	3,96	7,13	7,11	58,19	17,76	17,32	160				
180	5,65	7,29	4,43	7,35	7,29	58,32	18,29	20,94	180				
200	6,33	8,10	4,53	7,66	8,28	58,77	19,06	20,94	200				
224	7,00	9,20	5,06	8,61	9,77	59,58	21,44	27,83	224				
250	7,25	9,55	5,18	9,34	10,40	60,44	23,25	27,83	250				
280	8,15	12,00	5,46	11,76	12,69	62,06	29,27	40,45	280				
300	9,45	12,20	5,79	13,96	13,32	63,32	34,74	40,45	300				
315	9,84	13,65	7,33	14,39	13,64	64,71	35,80	40,45	315				
355	10,89	14,95	7,93	16,58	20,39	66,87	41,27	50,58	355				
400	12,34	17,50	9,93	18,16	21,83	67,91	45,19	50,58	400				
450	13,85	20,26	11,47	22,68	31,01		56,44	69,50	450				
500	15,89	22,80	13,73	25,83	33,89		64,28	70,39	500				
560	21,78	37,31	15,13	29,81	47,40		74,20	81,70	560				
600	23,08	41,81	17,67	40,00	48,48		99,55	96,82	600				
630	23,56	44,50	19,80	46,30	48,48		115,22	97,68	630				
710	27,03	50,06	23,87	61,62	102,00		153,38	101,43	710				
800	38,89	62,75	33,60	74,43	119,06		185,24	105,91	800				
900	43,17	73,50	41,13	92,49	145,98		230,19	128,66	900				
1000	58,66	102,81	45,53	112,64	186,33		280,33	142,50	1000				
1120	67,55	118,00	55,07	134,26	217,21		334,16	165,73	1120				
1250	74,48	130,13	65,20	167,13	267,31		415,96	188,65	1250				

Alle Preise in €/Stck.

EPF, EPU bis DN 315, gepresste Ausführung, nur in verzinkter Ausführung lieferbar.
NPU, MF, ILU90° aus Aluminium oder Edelstahl sind möglich. Preise und Lieferzeiten auf Anfrage.

Schiebenippel und Schiebemuffen

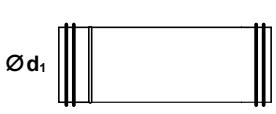

Ø d mm	Länge mm	Schiebenippel €/Stück
100	300	11,72
125	300	12,77
160	300	14,08
200	300	17,90
250	300	20,64

Länge 150/500 mm auf Anfrage

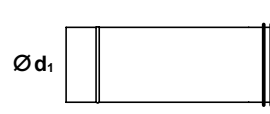

Ø d mm	Länge mm	Schiebemuffen €/Stück
100	300	11,72
125	300	12,77
160	300	14,08
200	300	17,90
250	300	20,64

Länge 150/500 mm auf Anfrage

Einströmdüse, Einlassteil, Etagen, Hosenstück

mit Dichtsystem

Einströmdüse
ILRU ILRGU

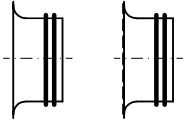

Einlassteil
ETU

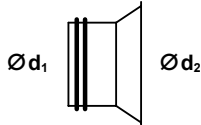

Etage
ETVU

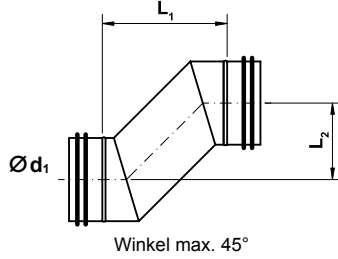

Hosenstück
YVU 45°

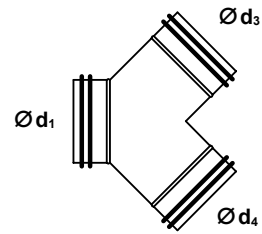

DIM Ø d ₁ mm	mit Dichtsystem		Ø d ₂ mm	L mm		L ₁ mm	L ₂ mm	A		Hosenstück			DIM Ø d ₁ mm
	mit Radius	zusätzlich mit Gitter								mm	mm	mm	
100	5,32	22,90	160	30	21,46	200	100	225	41,53	100	100	69,28	100
125	6,26	29,54	200	37	23,33	235	125	270	43,74	100	100	73,14	125
140	7,37	33,51	200	30	24,26	260	140	295	48,99	125	125	73,60	140
150	7,37	33,51	224	37	24,26	270	150	310	48,99	140	140	73,95	150
160	7,37	36,68	224	32	25,08	285	160	330	49,81	150	150	77,80	160
180	8,49	36,98	250	35	29,28	315	180	365	52,95	160	160	82,93	180
200	9,24	40,85	280	40	31,15	345	200	395	56,45	180	180	92,26	200
224	10,64	41,93	315	45	31,61	375	225	440	62,16	200	200	103,23	224
250	10,92	46,10	315	32	33,12	415	250	485	67,07	200	200	115,35	250
280			355	37	34,53	455	280	535	73,36	250	250	126,67	280
300	16,17	55,69	400	50	37,67	485	300	570	82,11	250	250	131,80	300
315	16,14	55,81	400	42	40,00	505	315	595	89,23	250	250	137,40	315
355	29,02	61,18	450	47	46,42	560	355	665	113,61	300	300	149,64	355
400	29,49	66,33	500	50	53,19	625	400	745	134,96	300	300	173,45	400
450			560	55	65,44	695	450	830	167,26	355	355	181,14	450
500			600	50	71,39	765	500	915	197,70	355	355	233,86	500
560			710	75	81,06	850	560	1020	244,60	400	400	258,48	560
600			710	55	86,31	910	600	1090	275,27	400	400	279,23	600
630			800	85	95,88	950	630	1140	327,29	450	450	328,46	630
710			900	95	108,24	1065	710	1280	391,67	500	500	487,90	710
800			1000	100	123,53	1190	800	1435	488,96	560	560	664,50	800
900			1100	100	141,37	1335	900	1610	717,68	630	630	736,93	900
1000			1250	125	171,12	1475	1000	1780	977,10			auf Anfrage	1000
1120						1645	1120	1990	1.183,66			auf Anfrage	1120
1250						1830	1250	2215	1.445,63			auf Anfrage	1250

Alle Preise in €/Stck.

ILRU-Einströmdüse mit Radius
ILRGU-Einströmdüse mit Radius
und Schutzgitter

ILRU, ILRGU bis DN 315, gepresste
Ausführung, nur in verzinkter Ausfüh-
rung lieferbar.

ETVU, YVU, ETU aus Aluminium und Edelstahl möglich.
Preise und Lieferzeiten auf Anfrage.

Die Maße L1 und L2 sind
variabel bestellbar.
Preis auf Anfrage.

Sonderausführungen Hosenstück YVU

Gesamtwinkel (d₃,d₄) 60°,
Preis YVU 45° + 35 %

Gesamtwinkel (d₃,d₄) 120°,
Preis YVU 45° + 35 %

Durchmesser d₃ ungleich d₄,
Preis YVU 45° + 35 %

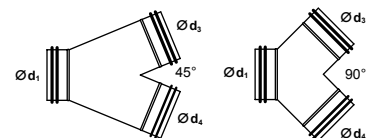

Sattelstücke, ohne Montage

mit Dichtsystem

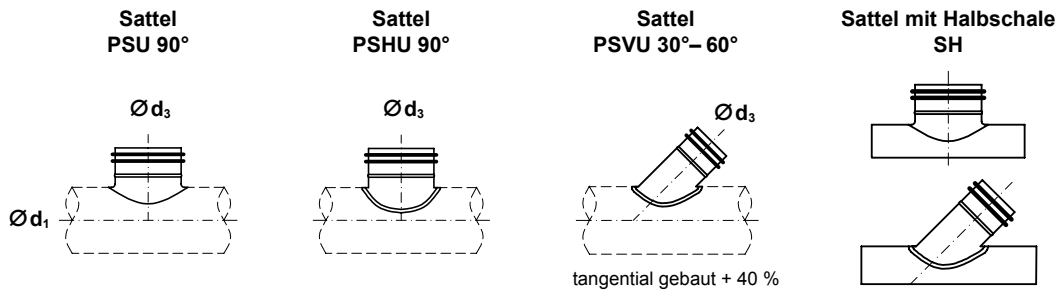

DIM Ø d ₃ mm	gepresst		handgebaut	handgebaut					DIM Ø d ₃ mm
	zentrisch	Rohr Ø d	zentrisch	30°	45°	60°	90°	45°	
100	9,23	100 - 630		63,95	36,75	36,75	58,28	65,85	100
125	10,00	125 - 630		75,07	43,14	43,14	67,61	76,68	125
140	11,78	140 - 355		76,36	43,89	43,89	68,22	77,30	140
150	11,78	150 - 630		76,36	43,89	43,89	68,22	77,30	150
160	11,78	160 - 630		76,36	43,89	43,89	68,22	77,30	160
180	14,26	180 - 355		84,13	48,35	48,35	74,82	84,80	180
200	14,26	200 - 630		84,13	48,35	48,35	74,82	84,80	200
224	17,08	224 - 630		92,42	53,12	53,12	83,22	94,36	224
250	17,08	250 - 630		108,98	62,63	62,63	97,66	110,96	250
280			72,36	119,60	68,74	68,74	105,87	120,31	280
300			80,19	132,55	76,18	76,18	115,10	130,82	300
315			83,62	138,23	79,44	79,44	120,05	136,52	315
355			89,42	147,81	84,95	84,95	128,36	145,88	355
400			97,41	161,02	92,54	92,54	137,69	156,60	400
450			112,75	186,38	107,11	107,11	164,02	186,70	450
500			134,84	222,88	128,09	128,09	192,30	219,02	500
560			151,74	250,83	144,16	144,16	208,90	237,92	560
600			162,24	268,18	154,13	154,13	222,69	253,58	600
630			175,55	290,19	166,77	166,77	240,78	274,40	630
710			207,34	342,73	196,97	196,97	285,10	325,16	710
800			265,90	439,53	252,61	252,61	364,19	415,93	800
900			321,49	531,43	305,42	305,42	442,20	505,44	900
1000			457,59	756,40	434,71	434,71	611,17	699,57	1000
1120			612,31	1.012,14	581,69	581,69	825,48	945,83	1120
1250			799,76	1.322,01	759,77	759,77	1.088,21	1.247,78	1250

Alle Preise in €/Stck.

Sattelstützen:

PSU gepresst mit Radius nur in verzinkter Ausführung.

PSHU $\text{Ø}d_3 > \text{Ø}d_1 + 30\%$

Ausführungen in Aluminium und Edelstahl möglich.

PSHU, PSVU

aus Aluminium oder Edelstahlausführung möglich.

Preise und Lieferzeiten auf Anfrage.

Diese Seite: Alle genannten Preise sind Nettopreise.

Spannring, Rohrschelle, Revisionsdeckel, Flansch

Spannring
mit Dichtung

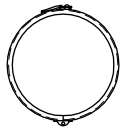

Rohrschelle
PLR
Schallschutz DIN 4109

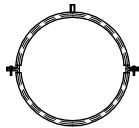

Fugenschelle



Revisionsdeckel
mit Sterngriffen und Schablone

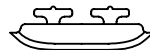

Flansch
DIN 24 154
Reihe 1 / Teil 1

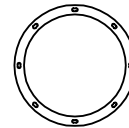

DIM Ø d ₁ mm	lose liefern	zweiteilig mit Gummieinlage lose liefern	lose liefern	Größe Ausschnitt mm		Größe Ausschnitt mm		Flachflansch lose liefern	DIM Ø d ₁ mm
				lose liefern		lose liefern			
100	4,76	1,19	9,69	100 x 80	6,54	-	-	5,44	100
125	4,01	1,27	10,41	100 x 80	6,54	-	-	5,98	125
140	4,08	2,22	11,48	100 x 80	6,54	200 x 100	7,14	6,71	140
150	4,24	1,49	11,48	-	-	200 x 100	7,14	7,09	150
160	4,24	1,62	11,48	100 x 80	6,54	200 x 100	7,14	7,30	160
180	4,34	1,81	12,92	200 x 100	7,14	-	-	7,71	180
200	4,43	1,92	12,92	200 x 100	7,14	-	-	7,84	200
224	4,86	2,27	13,49	200 x 100	7,14	-	-	8,37	224
250	4,86	2,38	13,49	200 x 100	7,14	-	-	8,84	250
280	4,95	2,48	16,08	200 x 100	7,14	300 x 200	10,22	10,82	280
300	5,22	2,76	16,08	-	-	-	-	11,23	300
315	5,47	2,83	16,08	200 x 100	7,14	300 x 200	10,22	11,61	315
355	5,47	3,20	21,24	200 x 100	7,14	300 x 200	10,22	12,30	355
400	6,26	3,78	24,40	300 x 200	10,22	400 x 300	15,56	14,53	400
450	6,78	5,59	30,36	300 x 200	10,22	400 x 300	15,56	15,85	450
500	7,14	6,20	30,36	300 x 200	10,22	400 x 300	15,56	18,07	500
560		6,96		400 x 300	15,56	500 x 400	24,18	23,64	560
600		7,56		-	-	-	-	24,33	600
630	SPR Spannring verzinkt mit Hebel- verschluss und Butyl- Dichtschnur	8,04		400 x 300	15,56	500 x 400	24,18	25,49	630
710		8,53		400 x 300	15,56	500 x 400	24,18	28,97	710
800		10,45		400 x 300	15,56	500 x 400	24,18	33,21	800
900		16,16		400 x 300	15,56	500 x 400	24,18	37,56	900
1000	Spannring in verstärkter Ausführung + 50 %	19,01		500 x 400	24,18	-	-	41,09	1000
1120		21,86		500 x 400	24,18	-	-		1120
1250		25,66		500 x 400	24,18	-	-		1250

Alle Preise in €/Stck.

Montagezubehör, Klebe- und Dichtungsbänder

Kaltschrumpfband

Breite / Länge	Preis
50 mm / 15 m	17,50 €/Rolle

Gewindestange verzinkt

Gewinde / Länge	Preis
M8 x 3000 mm	2,03 €/Stück

Gewindemuffe verzinkt

Gewinde / Länge	Preis
M8 x 30 mm	0,10 €/Stück

PVC-Dichtungsband

Breite / Länge	Preis
50 mm / 20 m	3,75 €/Rolle

Blindniete

Breite / Länge	Preis
4 x 10 mm	2,52 €/100 Stück

Gewebe-Dichtungsband

Breite / Länge	Preis
50 mm / 55 m	12,99 €/Rolle

Blechtreibschraube

Breite / Länge	Preis
4,2 x 13 mm	4,30 €/100 Stück

Dachhauben

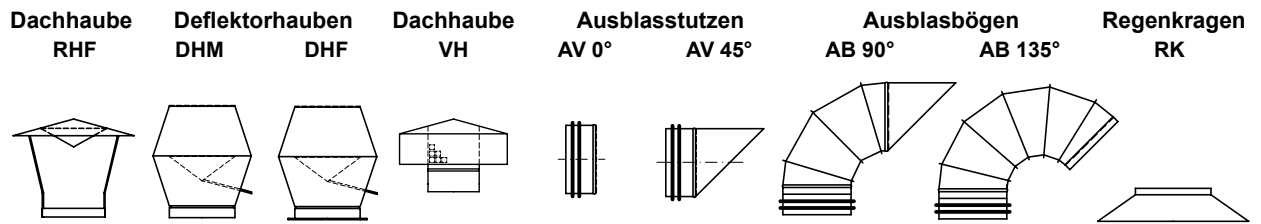

DIM Ø d ₁ mm	Laschen fest	Muffe über Rohr	Flansch- Anschluss	Regen- schürze und Schutzgitter	mit Schutzgitter 0°/gerade	mit Schutzgitter 45°	mit Schutzgitter	mit Schutzgitter	Regen- kragen lose	DIM Ø d ₁ mm
100	50,71	222,53		139,44	37,27	92,95	95,11	171,58	50,68	100
125	50,71	222,53		144,90	48,82	92,95	112,15	171,58	60,91	125
140	62,78	256,94		156,93	55,00	107,27	127,19	202,48	85,45	140
150	62,78	256,94		156,93	55,00	107,27	127,19	202,48	85,45	150
160	62,78	256,94		156,93	60,50	107,27	127,19	202,48	87,73	160
180	64,48	322,65		198,14	61,59	119,09	154,03	238,90	87,73	180
200	64,48	322,65		198,14	66,50	119,09	154,03	238,90	98,18	200
224	94,12	348,72		209,72	68,41	148,86	197,25	309,18	107,77	224
250	94,12	348,72		209,72	75,14	148,86	197,25	309,18	116,36	250
280	96,47	350,94		238,12	78,82	176,36	239,34	375,56	154,50	280
300	96,47	350,94		238,12	82,55	176,36	239,34	375,56	154,50	300
315	96,47	384,36		317,64	97,27	192,73	255,72	404,74	157,27	315
355	209,30	435,70	564,67	344,59	106,55	213,18	296,26	454,52	167,59	355
400	243,49	509,87	645,31	397,16	115,23	237,50	341,14	513,66	174,77	400
450	296,95		731,85	478,91	126,77	270,91	386,69	593,18	212,05	450
500	339,55		854,91	569,79	182,95	302,27	435,70	712,13	219,77	500
560	398,03		1.118,87	742,54	219,55	363,64	530,15	877,19	305,59	560
600	462,83		1.237,71	817,05	251,36	412,95	603,10	1.033,34	314,23	600
630	538,33		1.375,59	946,46	280,00	485,68	667,58	1.194,27	320,91	630
710	538,33		1.864,31	1.092,03	301,45	571,14	948,36	1.602,69	358,18	710
800	640,87		2.105,88	1.313,78	334,09	676,82	1.261,88	2.080,04	370,00	800
900	735,48		3.380,57		394,55	785,00	1.711,95	2.973,82	625,23	900
1000	834,46		3.644,64		496,36	968,86	2.258,02	3.882,76	822,50	1000
1120	1.017,52		4.384,50		644,32	1.218,64	2.858,77	4.935,81	1.057,41	1120
1250	1.249,59		5.430,98		817,09	1.517,95	3.420,55	5.968,70	1.244,82	1250

Alle Preise in €/Stck.

Standardausführung aus verzinktem Stahlblech. Ausführung aus Aluminium, Kupfer oder Edelstahl möglich. Preise und Lieferzeiten auf Anfrage.

Frischlufthaube FLH

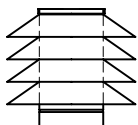

DIM Ø d ₁ mm	verzinkte Ausführung €/Stück	DIM Ø d ₁ mm	verzinkte Ausführung €/Stück
100	201,20	250	488,84
125	253,51	280	742,01
140	351,31	300	742,01
150	351,31	315	742,01
160	351,31	355	936,55
180	460,66	400	1.073,56
200	460,66	450	1.334,77
224	488,84	500	1.605,26

Fortlufthaube FOLH

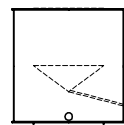

DIM Ø d ₁ mm	verzinkte Ausführung €/Stück	DIM Ø d ₁ mm	verzinkte Ausführung €/Stück
100	196,34	250	395,41
125	209,18	280	444,60
140	234,45	300	444,60
150	234,45	315	444,60
160	234,45	355	602,44
180	258,55	400	684,86
200	258,55	450	769,25
224	395,41	500	833,20

Dachdurchführungen

Armaflex - isolierte Dachdurchführung DDS-A

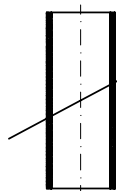

Dachdurchführung
incl. Klebeflansch aus
verzinktem Stahlblech,
Dachneigungswinkel 0° - 45°.
Innenisolierung
mit 19 mm Armaflex.

Wärmeisolierte Dachdurchführung DDW

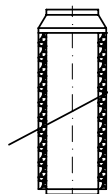

Regenkragen RK
Packingdicke 50 mm
Innenrohr glatt verzinkt
Platte verzinkt oder Walzblei mit dem Außenrohr
wasserdicht verlötet.

DIM Ø d ₁ mm	Dachneigung		Dachneigung 0°		Dachneigung 1 - 45°		DIM Ø d ₁ mm
	0°	1 - 45°	verzinkt	Blei	verzinkt	Blei	
100			579,56	623,10	637,52	685,41	100
125			722,12	775,37	794,33	852,91	125
140			859,82	922,59	945,80	1.014,85	140
150	387,75	530,58	859,82	922,59	945,80	1.014,85	150
160	397,21	540,04	859,82	922,59	945,80	1.014,85	160
180	435,17	577,79	929,89	999,75	1.022,88	1.099,73	180
200	454,00	596,67	929,89	999,75	1.022,88	1.099,73	200
224	495,58	685,50	1.118,21	1.202,64	1.230,03	1.322,91	224
250	520,08	710,00	1.118,21	1.202,64	1.230,03	1.322,91	250
280	567,67	758,29	1.341,86	1.443,17	1.476,05	1.587,49	280
300	586,50	777,17	1.374,13	1.478,55	1.511,54	1.626,41	300
315	600,67	791,29	1.427,21	1.535,96	1.569,93	1.689,56	315
355	657,75	848,08	1.627,69	1.750,82	1.790,46	1.925,90	355
400	718,50	927,17	1.808,93	2.188,01	1.989,82	2.406,81	400
450	785,50	1.012,58	1.989,83	2.406,81	2.188,81	2.647,49	450
500	870,00	1.097,42	2.170,71	2.647,48	2.387,78	2.912,23	500
560	998,29	1.277,29	auf Anfrage	auf Anfrage	auf Anfrage	auf Anfrage	560
600	1.036,00	1.315,00	auf Anfrage	auf Anfrage	auf Anfrage	auf Anfrage	600
630	1.107,25	1.343,25	auf Anfrage	auf Anfrage	auf Anfrage	auf Anfrage	630
710	1.238,42	1.476,29	auf Anfrage	auf Anfrage	auf Anfrage	auf Anfrage	710
800	1.394,25	1.598,50	auf Anfrage	auf Anfrage	auf Anfrage	auf Anfrage	800

Alle Preise in €/Stck.

Dachneigungswinkel 0° - 45°,
Bei Bestellung bitte angeben!

Dachdurchführungen, Dachsockel

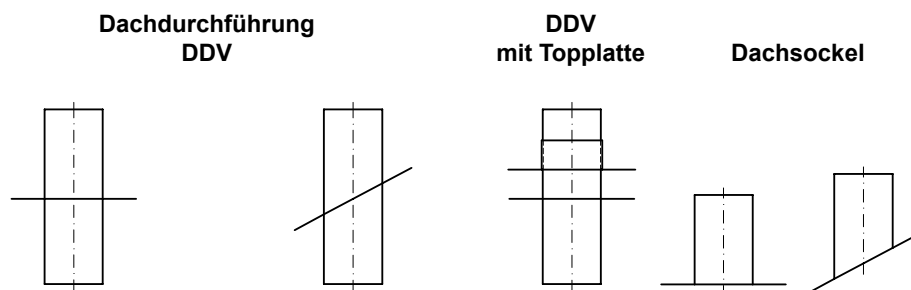

DIM Ø d _i mm	DDV 0°		DDV 1 - 45°		DDV verzinkt	Dachsockel verzinkte Ausführung		DIM Ø d _i mm
	verzinkt	Blei	verzinkt	Blei		0°	1 - 45°	
100	174,23	207,57	271,08	301,70	313,64	148,10	229,56	100
125	185,93	219,27	301,68	335,77	334,70	158,05	244,98	125
140	200,88	234,22	317,17	353,00	361,59	170,75	264,66	140
150	200,88	234,22	317,17	353,00	361,59	170,75	264,66	150
160	200,88	234,22	317,17	353,00	361,59	170,75	264,66	160
180	216,53	249,87	332,82	370,42	389,78	184,07	285,30	180
200	216,53	249,87	332,82	370,42	389,78	184,07	285,30	200
224	232,02	265,35	386,82	430,52	417,63	197,22	305,69	224
250	232,02	265,35	386,82	430,52	417,63	197,22	305,69	250
280	247,68	281,02	403,02	448,55	445,83	210,53	326,33	280
300	247,68	281,02	403,02	448,55	445,83	210,53	326,33	300
315	247,68	281,02	403,02	448,55	445,83	210,53	326,33	315
355	263,33	296,67	418,68	465,98	474,02	223,83	346,94	355
400	278,28	311,62	412,99	499,05	500,91	236,53	366,63	400
450	294,48	327,82	479,70	533,90	530,07	250,30	387,97	450
500	325,08	358,42	510,30	567,95	585,15	276,32	428,29	500
560	418,68	452,02	610,92	679,95	669,39	355,88	551,62	560
600	418,68	452,02	610,92	679,95	753,63	355,88	551,62	600
630	418,68	452,02	610,92	679,95	753,63	355,88	551,62	630
710	464,03	497,37	657,72	732,03	835,28	394,43	611,37	710
800	522,00	555,33	688,32	766,08	939,60	443,70	687,74	800
900	783,72	817,05	953,30	983,72		532,43	825,27	900
1000	1.002,58	1.035,92	1.092,23	1.127,58		638,92	990,32	1000
1120	1.079,98	1.113,32	1.256,08	1.296,65		766,70	1.188,39	1120
1250	1.214,98	1.248,32	1.444,48	1.114,98		920,03	1.426,05	1250

Alle Preise in €/Stck.

Ausführung in Kupfer oder Edelstahl möglich.
Preise und Lieferzeiten auf Anfrage.

Dachneigungswinkel 0° - 45°,
Bei Bestellung bitte angeben!

Telefonieschalldämpfer

mit Dichtsystem

Außenrohr und perforiertes Innenrohr aus doppelagigem Aluminium.
 Absorptionsmaterial, kunstharzgebundene Mineralwolle,
 nichtbrennbar DIN 4102-A2
 Kleinster Biegeradius $2 \times D_A$, temperaturbeständig bis 200 °C.

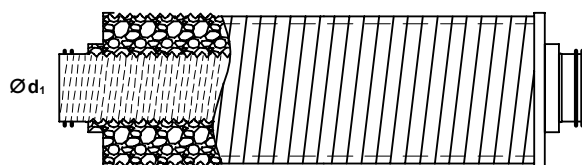

Flexibler Telefonieschalldämpfer Typ TF 25, Packungsdicke 25 mm

DIM L mm	NW													
	100	125	140	150	160	180	200	224	250	280	300	315	355	400
500	53,29	61,69	63,00	68,25	72,45	81,90	92,66	103,43	114,19	137,55	139,13	142,54	167,21	195,30
1000	66,15	77,18	78,49	84,00	90,83	97,13	112,35	124,95	133,35	162,23	163,80	167,48	199,50	248,33
1500	87,15	103,16	106,05	114,98	117,86	132,30	145,95	157,24	183,75	222,08	225,49	234,41	278,25	329,44
2000	108,41	127,31	130,73	141,23	144,38	161,44	177,98	190,58	223,13	266,18	270,38	279,83	330,23	382,20

Alle Preise in €/Stck.

Flexibler Telefonieschalldämpfer Typ TF 50, Packungsdicke 50 mm

DIM L mm	NW													
	100	125	140	150	160	180	200	224	250	280	300	315	355	400
500	66,94	79,28	81,38	84,00	87,41	100,28	107,10	111,83	138,08	156,98	165,38	173,25	219,98	268,54
1000	79,80	92,40	99,23	102,11	103,43	126,00	128,10	153,30	168,79	187,69	196,09	201,34	250,16	301,88
1500	111,04	126,00	140,18	142,54	143,06	167,48	176,40	206,85	224,70	268,54	275,36	276,15	332,06	395,59
2000	139,13	155,40	171,68	174,56	175,35	201,60	215,25	249,38	269,06	321,83	329,18	373,80	423,68	492,98

Alle Preise in €/Stck.

Rohrschalldämpfer

Außenmantel und gelochtes Innenrohr aus verzinktem Stahlblech, Absorptionsmaterial, kunstharzgebundene Mineralwolle, nichtbrennbar DIN 4102-A2.

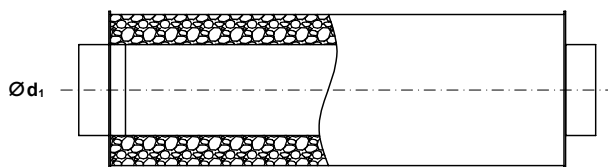

Typ RS-50, Packungsdicke 50 mm

DIM L mm	NW																	
	100	125	140	150	160	180	200	224	250	280	300	315	355	400	450	500	560	
500	103,66	116,83	133,15	133,15	133,15	165,45	165,45	195,80	195,80	233,92	233,92	240,15	275,72	318,76				
600	108,99	122,96	141,31	141,31	141,31	174,32	174,32	206,13	206,13	246,24	246,24	252,78	290,23	335,54	364,43	395,79		
900	135,35	153,33	174,48	174,48	174,48	217,86	217,86	256,88	256,88	304,86	304,86	318,83	350,41	407,97	466,52	499,42		
1000	151,83	172,28	197,91	197,91	197,91	245,01	245,01	288,53	288,53	341,34	341,34	356,33	383,85	458,62	527,69	570,27		
1200	168,34	191,19	221,31	221,31	221,31	272,11	272,11	320,20	320,20	377,83	377,83	393,82	417,27	509,26	588,84	641,09		
1500	210,43	238,98	276,64	276,64	276,64	340,14	340,14	400,25	400,25	472,28	472,28	492,27	521,59	636,57	736,05	801,36		

Alle Preise in €/Stck.

Typ RS-100, Packungsdicke 100 mm

DIM L mm	NW																	
	100	125	140	150	160	180	200	224	250	280	300	315	355	400	450	500	560	
500	160,23	168,97	207,54	207,54	212,73	242,70	242,70	291,93	291,93	345,82	345,82	347,90	381,23	419,44				
600	168,77	179,54	218,24	218,24	223,71	257,53	257,53	315,54	315,54	368,87	368,87	371,11	406,65	447,39	525,41	561,89		
900	204,76	219,50	270,56	270,56	277,33	319,12	319,12	392,70	392,70	480,10	480,10	483,99	472,35	547,60	611,64	653,97	765,02	
1000	237,21	251,19	307,72	307,72	315,40	368,20	368,20	466,63	466,63	542,34	542,34	547,09	545,72	615,65	694,58	745,24		
1200	269,65	282,86	344,86	344,86	353,48	417,25	417,25	540,55	540,55	604,56	604,56	610,16	619,03	683,71	777,49	836,44	973,54	
1500	337,06	353,58	431,07	431,07	441,85	521,56	521,56	675,68	675,68	755,70	755,70	762,70	773,79	854,64	971,87	1.045,55	1.216,92	

Alle Preise in €/Stck.

Typ RS-150, Packungsdicke 150 mm

DIM L mm	NW											
	280	315	355	400	450	500	560	630	710	800	900	1000
1000	628,63	648,15	726,03	765,27	893,48	949,74	1.023,79	1.099,77	1.187,21	1.337,62	1.465,29	1.694,93
1500	889,45	922,57	967,73	1.049,05	1.171,72	1.247,50	1.337,06	1.432,54	1.568,79	1.767,24		

Alle Preise in €/Stck.

Allgemeine Frachtpauschalen

Die nachstehenden Frachtpauschalen gelten für Lieferungen innerhalb der BRD Festland, Lieferort und Baustelle befahrbar.

Bestellungen und Änderungen können, um eine sachgerechte Abwicklung zu gewährleisten, nur in schriftlicher Form bearbeitet werden.

Stornierungen haben schriftlich zu erfolgen und müssen von unserer Auftragsbearbeitung bestätigt werden. Bereits produzierte Teile müssen abgenommen werden. Die dabei anfallenden Aufwendungen werden berechnet.

1. Paketversand

Bei Post- oder Paketdienstversand berechnen wir je Paket, unabhängig vom Warenwert nach tatsächlichem Aufwand, zzgl. Verpackung.

2. Expressversand

Berechnung der effektiven Frachtkosten, zzgl. Verpackung.

3. LKW-Versand (Sammeltransporte)

Die Kosten für den LKW-Versand entnehmen Sie Ihren individuellen Konditionsvereinbarungen. Die gesetzliche Maut für Bundesstraßen und Autobahnen wird in Rechnung gestellt.

Unsere Lieferungen an die vereinbarten Örtlichkeiten erfolgen ohne Abladen durch uns, unter Voraussetzung einer für den Lastzug frei befahrbaren Anfuhrstraße.

Die Wahl des Entladeplatzes trifft im Zweifelsfall der Fahrer. Dies ist abhängig von den örtlichen Gegebenheiten hinsichtlich Befahrbarkeit, Anfahrtsmöglichkeit und den Platzverhältnissen zum Befahren mit einem Lastzug.

4. LKW-Versand sperrig

Bei großvolumigen und sperrigen Kanalbauteile ($a:b > 2400$ mm) berechnen wir die effektiven Frachtkosten nach den geltenden Tarifen.

5. Speditions-Versand

Bei Speditions-Versand berechnen wir je Lieferung, unabhängig vom Warenwert – nach tatsächlichem Aufwand, zzgl. Verpackung.

6. Lieferzeiten

Nach Anfrage bzw. Absprache mit dem entsprechenden Werk.
Die von uns bestätigten Liefertermine beziehen sich auf den Liefertag ab Werk.

7. Warenrücknahme-Bedingungen

Eine Warenrücknahme ist grundsätzlich ausgeschlossen.

8. Allgemeines

Sämtliche Preise verstehen sich ab Werk, ausschließlich Mehrwertsteuer.

Bei Steigerung der Preise für Rohstoffe, Energie und Transport behalten wir uns eine Preisanpassung vor. Wir liefern ausschließlich aufgrund unserer allgemeinen Geschäftsbedingungen in der neuesten Fassung. Sonderteile, die Sie nicht in dieser Liste finden, fertigen wir nach Ihren Vorstellungen.

Allgemeine Geschäftsbedingungen

Lieferung

1) Für Inhalt und Umfang der Lieferung ist unsere schriftliche Auftragsbestätigung maßgebend. Neben abreden und Änderungen bedürfen zu Ihrer Wirksamkeit unserer schriftlichen Allgemeinen Geschäftsbedingungen. Eventuelle Geschäfts- oder Einkaufsbedingungen des Bestellers werden nur Vertragsbestandteil, soweit diese ausdrücklich schriftlich vereinbart werden.

2) Angebote sind freibleibend. Zwischenverkauf bleibt vorbehalten. Wir sind zu Teillieferungen berechtigt. Lieferzeiten und Termine gelten nur als annähernd vereinbart, es sei denn, es ist ausdrücklich ein Fixtermin vereinbart. Sie sind eingehalten, wenn die Ware bis zum Ende der Lieferfrist das Lager verlassen hat oder die Versandbereitschaft der Ware gemeldet ist. Richtige und rechtzeitige Selbstbelieferung ist vorbehalten. Werden Aufträge telefonisch erteilt, trägt der Besteller die Verantwortung für Übermittlungsfehler in Bezug auf die Richtigkeit der Artikelnummer, der Mengenangabe, usw.. Die Lieferzeit beginnt am Tage der Klarstellung sämtlicher Einzelheiten und Einigung über alle Bedingungen des Auftrages. Kosten für die Einlagerung termingerecht zur Verfügung gestellter Ware gehen zu Lasten des Käufers. Die Lieferzeit verlängert sich angemessen beim Eintritt unvorhergesehener Hindernisse, die wir trotz der nach den Umständen des Falles zumutbaren Sorgfalt nicht abwenden konnten, z. B. Betriebsstörungen, behördliche Eingriffe, Streik, Aussperrung wesentlicher Roh- und Baustoffe, und zwar gleich, ob bei uns oder unserem Unterlieferanten eingetreten.

3) Proben und Muster gelten als annähernde Anschauungsstücke für Qualität, Abmessungen und Farbe.

4) Tritt ein Besteller einseitig vom Vertrag zurück, ohne hierzu berechtigt zu sein, ist er zur Zahlung eines pauschalen Schadenersatzes von 30 % des Auftragswertes verpflichtet, es sei denn, er führt den Nachweis, dass ein Schaden nicht eingetreten ist oder der eingetretene Schaden wesentlich niedriger liegt. Die Geltendmachung eines höheren Schadens bleibt uns vorbehalten.

Preise und Zahlungsbedingungen

1) Es werden die am Tag der Bestellung gültigen Preise zzgl. Der jeweiligen gesetzlichen Mehrwertsteuer in Rechnung gestellt. Bei Lieferungen, auch Teillieferungen, die mindestens vier Monate nach Vertragsschluss erfolgen, behalten wir uns vor, die am Liefertage gültigen Preise zu berechnen.

2) Alle Rechnungen sind zahlbar innerhalb von 30 Tagen ab Datum der Rechnung Netto/Kasse. Zahlungen durch Scheck oder Wechsel erfolgen zahlungshalber. Sämtliche damit verbundenen Kosten gehen zu Lasten des Abnehmers. Wir sind berechtigt, Scheck- oder Wechselzahlungen zurückzuweisen. Bei Zielüberschreitung werden Zinsen in Höhe von 5 % über dem Basiszinssatz, mindestens aber 10 % berechnet. Die Geltendmachung weiteren Verzugschadens bleibt vorbehalten. Der Abnehmer kommt in Verzug, wenn er auf eine Mahnung durch uns nach Fälligkeit des Kaufpreises oder zu einem kalendermäßig bestimmten Zahlungszeitpunkt nicht nachkommt. Die gesetzliche Regelung, wonach der Schuldner auch 30 Tage nach der Fälligkeit und Zugang einer Rechnung in Verzug gerät, bleibt unberührt.

3) Der Abnehmer kann uns gegenüber nur mit rechtskräftigen oder unstrittigen Gegenforderungen aufrechnen, seine Leistungen verweigern oder sie zurückhalten.

4) Bei Zahlungsschwierigkeiten des Abnehmers, insbesondere bei Zahlungsverzug, Scheck- oder Wechselprotest, sind wir berechtigt, alle offenstehenden – auch gestundeten – Rechnungsbeträge fällig zu stellen und Barzahlung gegen Rückgabe zahlungshalber hereingenommener Wechsel, Schecks oder Sicherheitsleistungen zu verlangen. Das gilt auch, wenn wir durch Kreditauskünfte von Zahlungsschwierigkeiten des Abnehmers erfahren.

Versand und Gefahrenübergang

1) Der Versand erfolgt in allen Fällen – auch bei frachtfreier Lieferung – auf Gefahr des Abnehmers. Wird die Ware auf Wunsch des Abnehmers diesem zugeschickt, so geht mit der Auslieferung an den Versandbeauftragten, spätestens jedoch mit Verlassen des Werkes oder des Lagers, die Gefahr des zufälligen Unterganges und der zufälligen Verschlechterung der Ware auf den Abnehmer über, unabhängig davon, ob die Versendung vom Erfüllungsort aus erfolgt und wer die Frachtkosten trägt.

2) Ist die Ware versandbereit und verzögert sich die Versendung oder die Abnahme aus Gründen, die wir nicht zu vertreten haben, so geht die Gefahr mit dem Zugang der Anzeige der Versandbereitschaft auf den Abnehmer über. Die Kosten der Lagerung gehen in diesem Fall zu Lasten des Abnehmers.

3) Wünscht der Abnehmer den Versand oder die Lieferung an eine andere als die zunächst vereinbarte, bestätigte Anschrift, trägt er hierfür die Kosten.

4) Erfolgt eine Lieferung ausnahmsweise frei Baustelle oder frei Lager, was ausdrücklich, schriftlicher Bestätigung durch uns bedarf, bedeutet dies Anlieferung unabgeladen über eine mit schweren Lastzug gefahrene Anfuhrstraße. Verlässt das Lieferfahrzeug auf Anweisung des Abnehmers diese Straße, haftet er für alle Schäden. Das Abladen hat unverzüglich und sachgemäß durch den Abnehmer zu erfolgen. Nicht durch uns verschuldete Wartezeiten werden gesondert berechnet. Ist der Lieferort per LKW nur mit darüber hinausgehenden Kosten zugänglich, z. B. aufgrund von Fahrkosten oder erhobener Durchfahrtsgebühren, werden diese Mehrkosten, auch wenn frachtfreie Lieferung vereinbart ist, zusätzlich berechnet.

Eigentumsvorbehalt

1) Die gelieferte Ware bleibt bis zur vollständigen Bezahlung sämtlicher Forderungen aus der Geschäftsverbindung zwischen uns und dem Abnehmer unser Eigentum. Die Einstellung von Forderungen in eine laufende Rechnung sowie Saldoziehung und deren Anerkennung berührt den Eigentumsvorbehalt nicht. Als Bezahlung gilt erst der endgültige Eingang des Gegenwertes bei uns und Beendigung eines jeden Wechselobligos.

2) Der Abnehmer ist berechtigt, die gelieferte Ware zu veräußern, sofern eine solche Veräußerung in seinem Betrieb zu den normalen Geschäften gehört. Eine Verpfändung, Sicherungsübereignung oder Sicherungszession ist ihm jedoch nicht gestattet. Der Abnehmer ist verpflichtet, unsere Rechte als Vorbehaltsware auf Kredit zu sichern. Die Forderungen des Abnehmers aus der Weiterveräußerung der Vorbehaltsware tritt der Abnehmer schon jetzt an uns ab, wir nehmen die Abtretung schon jetzt an.

3) Der Abnehmer ist verpflichtet, uns unverzüglich Mitteilung von allen Zwangsvollstreckungsmaßnahmen in Vorbehaltsware zu machen, uns Abschriften von Pfändungsprotokollen bzw. Pfändungsverfügungen zu übersenden und alles zu unternehmen, um die Durchführung der Zwangsvollstreckung abzuwenden. Der Abnehmer hat die Kosten der Beseitigung von Vollstreckungsmaßnahmen sowie die Kosten eines etwaigen Interventionsprozesses zu tragen. Der Abnehmer ist verpflichtet, die Vorbehaltsware auf seine Kosten gegen Feuer, Einbruch, Diebstahl und Wasserschäden versichern zu lassen.

4) Wir sind berechtigt, die Befugnis zur Weiterveräußerung der Vorbehaltsware und zur Einziehung der an uns abgetretenen Forderungen zu widerrufen, sobald der Abnehmer in Zahlungsverzug gerät oder Umstände bekannt werden, welche seine Kreditwürdigkeit mindern. Auf unser Verlangen ist der Abnehmer verpflichtet, sämtliche zur Einziehung erforderlichen Angaben über die abgetretenen Forderungen, einschließlich der zur Durchsetzung erforderlichen Unterlagen, zur Verfügung stellen und seinen Schuldnern die Abtretung anzuzeigen.

5) Bei Zahlungsverzug oder anderem vertragswidrigen Verhalten des Abnehmers sind wir berechtigt, die Vorbehaltsware zurückzunehmen; der Abnehmer ist zur Herausgabe verpflichtet. In einer solchen Zurücknahme der Ware liegt kein Rücktritt vom Vertrag.

6) Eine etwaige Be- und Verarbeitung der Vorbehaltsware nimmt der Abnehmer für uns vor, ohne dass für uns daraus Verpflichtungen entstehen. Bei Verarbeitung, Verbindung, Vermischung oder Vermessung der Vorbehaltsware mit anderen, nicht uns gehörenden Waren steht uns der dabei entstehende Miteigentumsanteil an der neuen Sache im Verhältnis des Rechnungswertes der Vorbehaltsware zu den übrigen Waren zu. Erwirbt der Abnehmer Alleineigentum an der neuen Sache, räumt er uns das Miteigentum ein und verwahrt die Sache unentgeltlich für uns. Wird die Vorbehaltsware zusammen mit anderen Waren, und zwar gleich, ob ohne oder nach Verarbeitung, Verbindung, Vermischung oder Vermengung weiterveräußert, so gilt die oben vereinbarte Vorausabtretung nur in Höhe des Rechnungswertes der Vorbehaltsware, die zusammen mit anderen Waren weiterveräußert wird.

7) Zur Sicherung unserer Forderungen gegen den Abnehmer tritt der Abnehmer auch solche Forderungen ab, die ihm durch die Verbindung des Liefergegenstandes mit einem Grundstück gegen einen Dritten erwachsen: wir nehmen diese Abtretung schon jetzt an.

8) Wir verpflichten uns, die nach den vorstehenden Bestimmungen zustehenden Sicherungen nach unserer Wahl auf Verlangen des Abnehmers freizugeben, als ihr Wert die noch nicht ausgeglichenen, zu sichernden Forderungen um mehr als 20 % übersteigt.

Gewährleistung

1) Der Abnehmer ist verpflichtet, die gelieferte Ware bei Anlieferung unverzüglich zu untersuchen und äußerlich erkennbare Mängel unverzüglich, spätestens innerhalb von 10 Tagen, schriftlich mitzuteilen; verdeckte Mängel sind unverzüglich nach Feststellung schriftlich mitzuteilen. Beanstandungen der Ware sind in jedem Fall vor Verarbeitung, Benutzung, Weiterveräußerung oder Einbau der gelieferten Gegenstände schriftlich mitzuteilen. Bei Bestellungen von Komponenten nach Zeichnungen und oder Plänen haftet der Auftraggeber für die vorgegebenen Maße und deren erforderlichen bauseitigen Einbringmöglichkeiten.

2) Ist die gelieferte Ware mangelhaft oder fehlt eine zugesicherte Eigenschaft, werden wir unter Ausschluss weiterer Gewährleistungsansprüche nach unserer Wahl Ersatz liefern oder nachbessern. Für Ersatzlieferungen und Nachbesserungsarbeiten haften wir im gleichen Umfang wie für den ursprünglichen Liefergegenstand: für Ersatzlieferungen beginnt die Gewährleistungsfrist neu zu laufen. Nur wenn eine Nachbesserung endgültig fehl schlägt oder wir eine uns gestellte angemessene Nachfrist verstreichen lassen, ohne Ersatz geleistet oder den Mangel behoben zu haben, ist der Abnehmer nach seiner Wahl zur Wandlung oder Minderung berechtigt.

3) Ungleichmäßige Oberflächen und farbliche Unterschiede an Bauteile, besonders bei verzinktem Material, innerhalb einer Lieferung oder von Lieferung zu Lieferung, stellen übliche Toleranzen dar und sind keine Mängel.

4) Weitergehende Ansprüche des Abnehmers, insbesondere solche, die nicht am Liefergegenstand selbst entstanden sind, oder solche auf Ersatz von entgangenem Gewinn oder sonstiger Vermögensschäden, gleich aus welchem Rechtsgrund, sind ausgeschlossen. Dies gilt nicht, wenn der Schaden auf grob fahrlässiges oder vorsätzliches Verhalten unserer Erfüllungsgehilfen beruht. In diesen Fällen ist die Ersatzleistung der Höhe nach auf den Ersatz des typischen vorhersehbaren Schadens beschränkt.

Gerichtsstand, Erfüllungsort und anwendbares Recht

1) Gerichtsstand für alle aus dem Vertragsverhältnis sowie über sein Entstehen und seine Wirksamkeit entstehenden Rechtsstreitigkeiten sowie für Scheck- und Wechselklagen für den Standort Weidenberg ist Bayreuth. Für den Standort Hermsdorf ist der Gerichtsstand Gera.



prechtl
L U F T T E C H N I K

HANS PRECHTL GMBH & CO. KG

Industriestraße 25 · D-95466 Weidenberg · T +(49)9278 9100-0 · F +(49)9278 9100-50
info@prelu-weidenberg.de · www.prelu-weidenberg.de

PRECHTL LUFTECHNIK GMBH

Holzlandstraße 2 · D-07629 Reichenbach/Thüringen · T +(49)36601 405-50 · F +(49)36601 405-60
info@prelu-reichenbach.de · www.prelu-reichenbach.de

ROHR . KANAL . KOMPONENTEN . SCHALLSCHUTZ
K O M P E T E N Z I N S A C H E N K O M P O N E N T E N F Ü R R A U M L U F T T E C H N I S C H E A N L A G E N